

Lui telefona domani mattina.

BEDIENUNGSANLEITUNG

466 82 22
Handwritten notes

PRIVILEG

Stretch-Zickzack
Modell 590

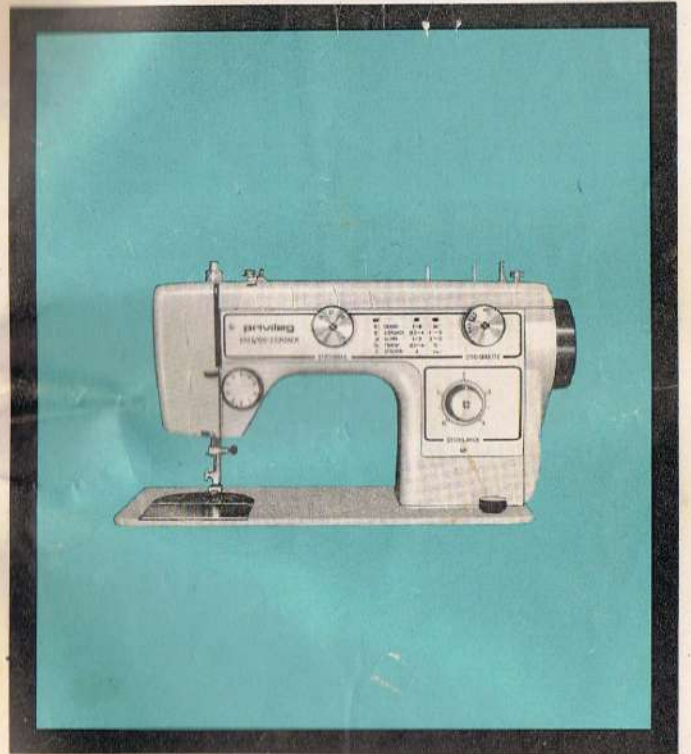

Quelle
INTERNATIONAL

EUROPAS GRÖSSTES VERSANDHAUS 7834

Kundendienst Tel. 77345
Bonfstr. 20

ACHTUNG!

Vor, während und nach Benutzung der Nähmaschine müssen Sie zu eigenen und anderer Personen Sicherheit folgendes beachten:

- a) Der Benutzer hat wegen der auf- und abgehenden Nadel genügend Vorsicht walten zu lassen und die Nähstelle bei der Arbeit ständig zu beobachten.
- b) Beim Wechsel von Nadel, Nähfuß, Spule, Stichplatte und Lampe, bei Arbeitsunterbrechungen ohne Aufsicht und bei Wartungsarbeiten ist die Maschine elektrisch abzuschalten, d.h. durch Betätigen des Hauptschalters oder durch Herausziehen des Netzsteckers aus der Steckdose vom Netz zu trennen.
Keine Gegenstände auf dem Fuß-Anlasser abstellen.
- c) Die max. zulässige Leistung der Nählicht-Lampe ist 15 Watt.

INHALTSVERZEICHNIS

Bezeichnung der Teile und Bedienungselemente	4
Das Zubehör	5
Das Nählicht	6
Der Fußanlasser	6
Einsetzen der Nadel	7
Kontrolle der Nadel	7
Herausnehmen der Spulenkapsel	8
Aufspullen des Oberfadens	9
Regulierung des Spulers	10
Einsetzen der Spule	11
Einsetzen der Spulenkapsel	12
Einfädeln des Oberfadens	13
Heraufholen des Unterfadens	14
Geradstichnähte	15
Zickzack-Breiten-Einstellung	15
Stichlängen-Einstellung und Rückwärtsnähen	16
Nadel und Garntabelle	17
Nähbeginn	18
Drehen der Näharbeit	19
Nahtabschluß	20
Regulierung der Fadenspannungen	21
Transporteur-Versenkung	22
Regulierung des Nähfußdruckes	22
Handgesteuerte Zickzack-Nähte	23
Automatic-Nutzstiche	24
Nähen mit Zwillingnadeln	25
Trikot-Nähte	26
Elastic- oder Dreifach-Naht	27
Blindstich-Nähte	28
Nähen des Knopfloches	29
Annähen von Knöpfen	30
Einnähen von Reißverschlüssen	31
Säumen	32
Stickarbeiten	33
Reinigung der Greiferbahn	34
Reinigung des Transporteurs	35
Ölen der Maschine	36
Motor-Riemenspannung	37
Ursache und Abhilfe von Störungen	38

BEZEICHNUNG DER TEILE UND BEDIENUNGSELEMENTE

1 Gehäusedeckel	13 Grundplatte
2a Gehäusedeckel-Fadenführungen	14 Nadel
2b Spulervorspannung I	15 Nadel-Befestigungsschraube
3 Stoffdrücker-Regulierung	16 Oberfadenspannung
4 Fadenleger-Hebel	17 Stichwahl-Schalter
5a Kopfdeckel	18 Arm
5b Nählichtschalter (Rückseite)	19 Transporteur-Versenkung
6a Stoffdrückerhebel (Rückseite)	20 Stichlängen-Einstellung und Rückwärtsschaltung
6b Kopfdeckel-Fadenführung	21 Riemen-Abdeckung
7 Nadelstange	22 Handrad
8 Nähfuß-Befestigungsschraube	23 Stichbreiten-Knopf
9 Nähfuß	24 Spuler-Anschlag
10 Stichplatte	25 Spuler-Spindel
11 Grundplatten-Deckel	26 Garnrollenhalter

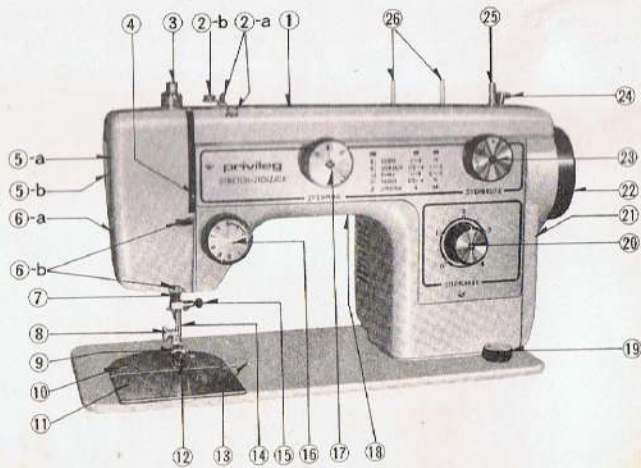

Das Zubehör

Durch das Zubehör, mit dem Ihre Nähmaschine ausgestattet ist, können Sie die vielen Verwendungsmöglichkeiten leicht und perfekt ausnützen. Im Verlauf dieser Anleitung haben wir jedes Teil noch einmal ausführlich im einzelnen beschrieben und wie Sie es verwenden können.

Das Zubehör enthält:

- 1 Schraubenzieher klein
- 1 Schraubenzieher groß
- 1 Kännchen Öl
- 4 Spulen
- 1 Nadelsortiment
- 1 Knopfannähfuß
- 1 Knopflochfuß
- 1 Reißverschlußfuß
- 1 Säumer
- 1 Blindstichführung
- 1 Glühlampe E 14

Der Zickzack-Fuß, den Sie bei den meisten Näharbeiten verwenden können, ist bereits an der Maschine befestigt.

Das Nählicht

Der Nählicht-Druckschalter befindet sich an der Rückseite des Kopfdeckels.

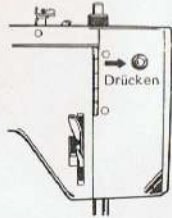

Zum Auswechseln der Glühlampe bitte den Kopfdeckel nach hinten klappen. Aus- und Einschrauben wie jede andere Glühlampe. Nur 15-Watt-Lampen verwenden.

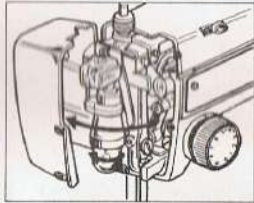

Der Fußanlasser

3-poligen Verbindungsstecker mit dem Motor verbinden, Netzstecker in Steckdose stecken.

Anlasser so aufstellen, daß Ihr rechter Fuß bequem darauf ruhen kann. Bei gleichzeitigem Andrehen des Handrades mit der rechten Hand den Fußhebel langsam niederdrücken. Je weiter er heruntergedrückt wird, desto höher wird die Nähgeschwindigkeit.

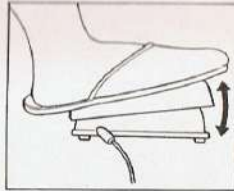

Einsetzen der Nadel

1. Nadelstange in höchste Stellung bringen
2. Nadelhalterschraube lösen
3. Flache Kolbenseite der Nadel nach hinten drehen
4. Die Nadel von unten nach oben bis zum Anschlag in den Nadelhalter einsetzen
5. Die Nadelhalterschraube sehr fest anziehen

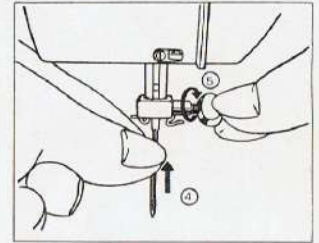
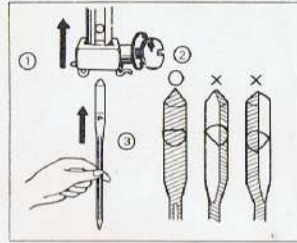

Kontrolle der Nadel

Wird die Nadel nicht einwandfrei eingesetzt oder ist sie nicht in Ordnung, kann das zur Folge haben:

- Reißen des Oberfadens
- Verbiegen der Nadel
- Stiche auslassen
- unerwünschte Falten
- Beschädigung des Greifers und der Stichplatte

Wird die Nadelhalterschraube nicht fest angezogen, fällt die Nadel heraus und bricht ab.

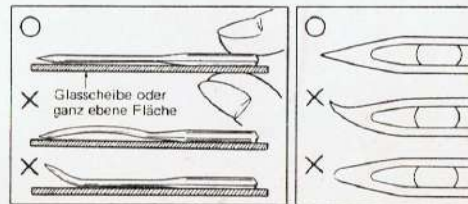

Herausnehmen der Spulenkapsel

1. Drehen Sie das Handrad nach vorn, bis die Nadel ganz oben steht.
2. Dann den Grundplattendeckel öffnen.
3. Kapselklappe anheben und Spulenkapsel herausnehmen. Wenn die Kapselklappe angehoben ist, wird die Spule in der Spulenkapsel festgehalten und kann dadurch nicht herausfallen; wird die Klappe losgelassen, fällt die Spule heraus.

Achtung!

Die Spulenkapsel darf nur herausgenommen werden, wenn die Nadel am obersten Punkt steht, da sonst Nadel und Spulenkapsel beschädigt werden. Außerdem würde die Nadel das Herausnehmen der Spulenkapsel behindern.

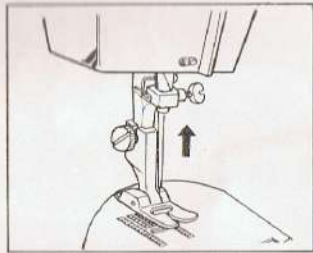
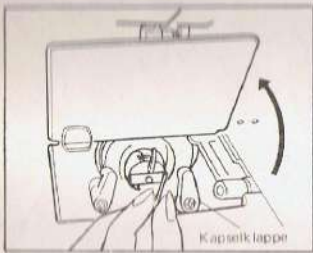

Aufspulen des Oberfadens

1. Handrad mit der linken Hand festhalten und mit der rechten Hand Lösescheibe nach vorn drehen. Nähwerk ist ausgeschaltet.
2. Garnrolle auf den Garnrollenhalter stecken.
3. Fadenende durch die Spulervorspannung ziehen und von innen durch ein Loch der leeren Spule fädeln bzw. um den Spulenhals wickeln.
4. Nun die Spule auf die Spuler-Spindel stecken und nach rechts gegen den Spuler-Anschlag drücken.
5. Überstehendes Fadenende festhalten und den Nähmotor mit dem Fußanlasser in Betrieb setzen. Das festgehaltene Fadenende reißt nach einigen Umdrehungen der Spule von allein ab.
6. Spuler weiter laufen lassen bis er automatisch abschaltet. Motor anhalten, Spindel wieder nach links schieben und Spule abnehmen. Faden mit ca. 10 cm Überstand abschneiden.

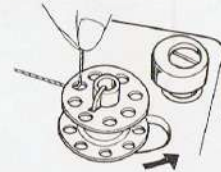
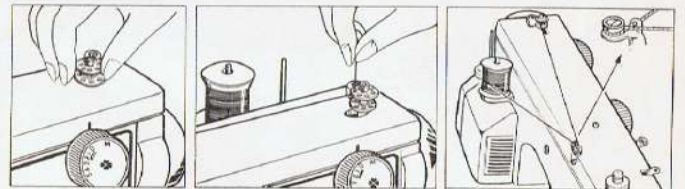

Regulierung des Spulers



1. Richtig gespult.
2. Zeigt die Spule dieses Bild, muß die Vorspannung wie nebenstehend gezeigt, etwas nach oben verstellt werden.
3. In diesem Fall muß die Vorspannung etwas nach unten verstellt werden.

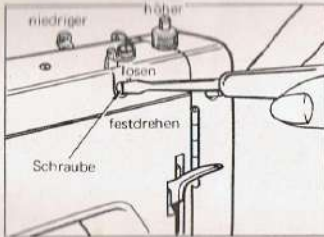

Achtung: Vergessen Sie nicht, die Schraube wieder fest anzuziehen.

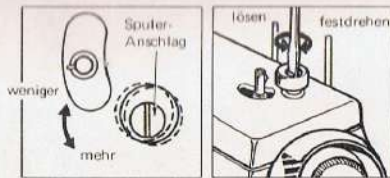

Achtung: Der Spuler-Anschlag sollte so eingestellt sein, daß die Spule zu ca. 80 ~ 85% voll wird und automatisch abschaltet. Wenn dies nicht der Fall ist, verstellen Sie den Anschlag wie nebenstehend gezeigt:

Einsetzen der Spule

Von der Spule einige cm Faden abziehen.

Spulenkapsel mit der linken Hand halten und Spule wie oben gezeigt einsetzen. Auf richtigen Fadenverlauf achten.



Spule in der Kapsel leicht festhalten und Faden durch den Schlitz nach unten ziehen und

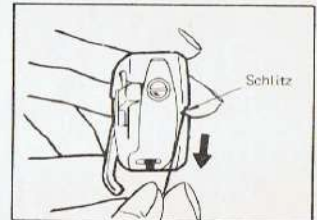

weiter unter die Spannungsfeder, bis er aus der Faden-Austrittsöffnung kommt.

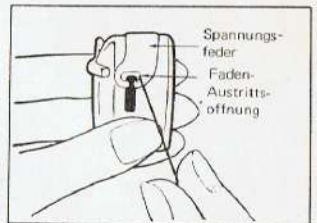

Einsetzen der Spulenkapsel

1. Nadelstange mit dem Handrad in die höchste Stellung bringen.
2. Grundplattendeckel öffnen.
3. Spulenkapselklappe wie nebenstehend gezeigt anfassen (Spule kann jetzt nicht herausfallen) und Kapsel über den Stift in der Mitte des Greifergehäuses schieben. Dabei muß der Kapselfinger oben in die Aussparung des Greiferbahnringes passen. Jetzt Kapselklappe loslassen und Kapsel fest andrücken, bis die Klappe hörbar am Stift einrastet.

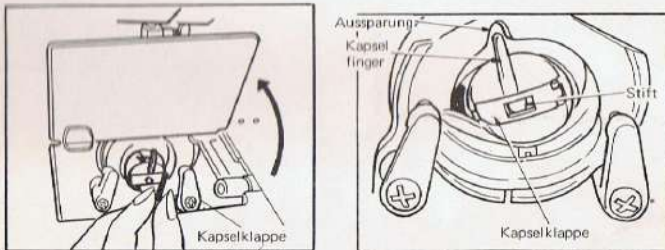

Einfädeln des Oberfadens

Durch Handrad-Drehung nach vorn den Fadenleger ④ in höchste Stellung bringen.

Stoffdrückerhebel an der Rückseite des Armes hochstellen, dann den Oberfaden in der von ① bis ⑦ gezeigten Reihenfolge einfädeln (siehe Abbildungen).

Wenn Sie den Faden an der Oberfadenspannung ③ von rechts oben, unten durch und wieder links hoch ziehen, muß er sich automatisch unter und hinter die Fadenspannungsfeder legen.

Ziehen Sie etwa 10 ~ 12 cm Faden von vorn nach hinten durch das Nadelöhr.

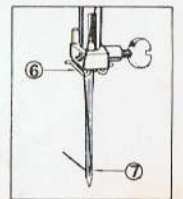
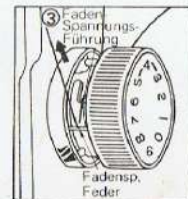
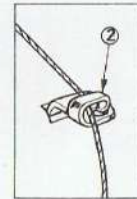
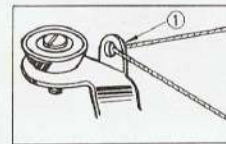
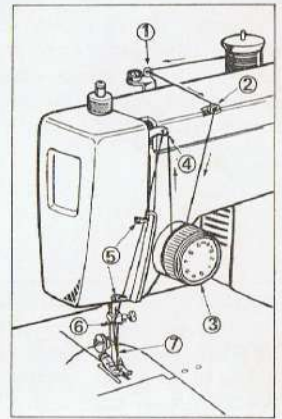

Wiederholen des Unterfadens

1. Oberfaden mit linker Hand festhalten, Handrad mit der rechten Hand nach vorne drehen, bis Nadel einmal eingestochen hat und wieder ganz oben steht.

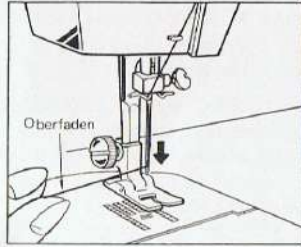

2. Oberfaden leicht anziehen bis Unterfadenschlinge aus dem Stichloch austritt, Schlinge mit Scherenspitze ganz herausziehen.

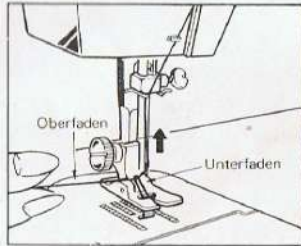

3. Beide Fadenenden ca. 10 ~ 12 cm lang unter den Nähfuß nach hinten legen.

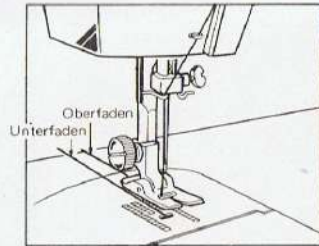

4.

Geradstichnähte

Zickzack-Fuß einsetzen

Stichwahl 
 Stichbreite M
 Stichlänge 1 ~ 4

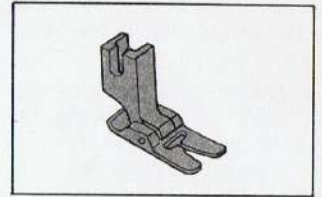

Zickzack-Breiten-Einstellung

Mit dem Stichbreiten-Knopf wird die Breite des Zickzack-Anschlages reguliert. Wollen Sie Zickzack-Muster selbst von Hand steuern, so stellen Sie den Drehknopf auf das Symbol ein.

Mit der Verstellung des Stichbreitenknopfes von 0 bis 5 entstehen Zickzack-Breiten von ca. 5 mm.

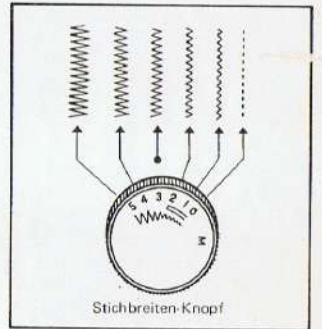

Stichlängen-Einstellung und Rückwärtsnähen

Markierung des Schaltknopfes auf die gewünschte Länge auf der Skala einstellen.

Zum Rückwärtsnähen (Nahtanfang und Nahtende) den Stichlängenkopf bis zum Anschlag eindrücken und festhalten. Solange näht die Maschine Rückwärtsstiche in genau der gleichen Stichlänge wie beim Vorwärtsnähen.

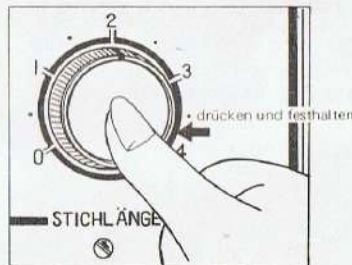
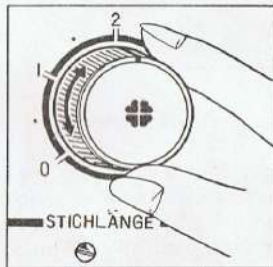

Nadel- und Garn-tabelle (Stoffart, Garnart, Fadenstärke Nadel)

Beispiel: Sie wollen Bettwäsche nähen. In der Spalte "Bettwäsche" gehen Sie nach rechts, finden dort die Garnstärke 60 und senkrecht darüber die Garnart. Die letzte Spalte gibt die Nadelstärke 80 an. Wenn Sie auch Nähseide verwenden können, ist ein X angegeben.

	Nähgarn (Baumwollgarn)	Nähseide	Synthetische Garne (Nylon, Perlon Polyester)	Leinenzwirn	zum Sticken u. Stopfen. Stick- u. Stopfgarn x)	Nadelstärke
Feines Leinen, Batist	100				80	70
Tüll, Mull Organdy		X			80	
Feine Seide, Kreppstoffe		X			80	
Feine Wirkware aus Baumwolle mit oder ohne Reyon, Tricot, Charmeuse	100	X			80	
Feine Stoffe aus Nylon, Perlon, Diolen, Dralon (Dacron), Trevira (Terylen), Orlon, Vestan, synth. Gardinenstoffe	100	X	100 ~ 180		80	80
Festere Stoffe aus Nylon, Perlon, Dralon usw., Trycel	70	X	80 ~ 140		60	
Seidenstoffe		X			60	
Leichte Taft, Musseline	80	X			60	
Schaumstoffbeschichtete Stoffe	80	X	100			
Bett- u. Tischwäsche, Frottierstoffe	60				50	
Schwere Seidenstoffe		X			50	
Leinen	60				50	
Lastex, Helanca	60	X	80 ~ 120			
Feinleder, Skai, Plastik (Folie)	60	X	80 ~ 140		50	
Leichte Oberbekleidung, Jersey	60	X	80		50	90
Schwere Oberbekleidung	40	X	60			
Starkes Leinen, Inletts	40				30	
Drillich (Drell)	40			50	30	
Schwere Tuche, Mantelstoffe	30	X				100
Segeltuch, Leder, Sackleinen	30		50	40	30	

x) Zum Sticken und Stopfen kommt man im allgemeinen mit der mittleren Garnstärke Nr. 50 aus.

Nadelsystem 705/730R

Nähbeginn

1. Stoff unter den Nähfuß legen, beide Fadenenden mit der linken Hand nach hinten halten und das Handrad nach vorn drehen, bis die Nadel ganz am gewünschten Nahtanfang eingestochen ist.

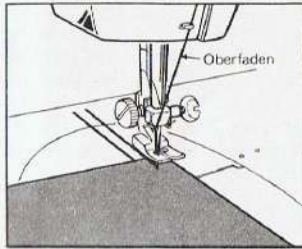

2. Dann mit dem Stoffdrückerhebel den Nähfuß absenken und anfangen zu nähen. Nach 1 ~ 2 weiteren Stichen können Sie die Fadenenden wieder loslassen.

Achtung: Nähgut mit der Hand führen, aber nicht ziehen, sonst besteht Gefahr, daß die Nadel bricht.



Drehen der Näharbeit

Zum Drehen der Näharbeit Nadel im Stoff stecken lassen, Nähfuß anheben, Arbeit drehen, Nähfuß wieder absenken und weitenähen.

Achtung: Dies gilt nicht für Arbeiten mit Zwillingnadeln!

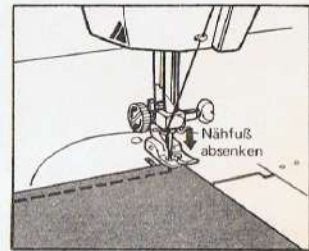
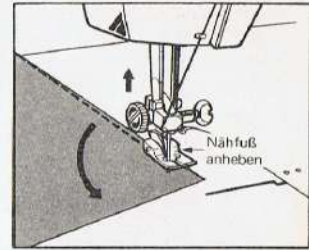

Nahtabluß

1. Bei Nahtende den Sticlängenknopf drücken und einige Rückwärtsstiche zur Nahtsicherung nähen.

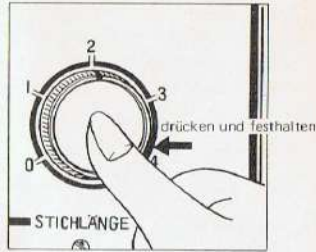

2. Maschine bei höchster Nadelstellung anhalten, Nähfuß anheben und Nähgut nach hinten herausziehen.

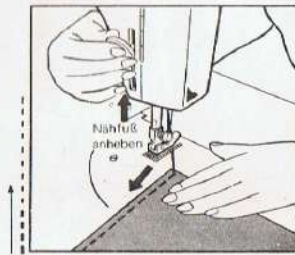

3. Fäden mit Schere oder im Schlitz der Stoffdrückerstange abtrennen. Etwa 10 ~ 12 cm Ober- und Unterfaden für nächste Naht herausziehen.

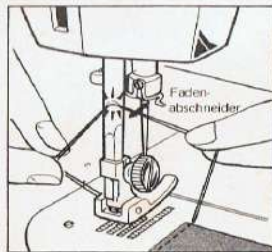

Regulierung der Fadenspannungen

Korrekt eingestellte Fadenspannungen sind wichtig für ein sauberes und fehlerfreies Nahtbild. Die Spannungseinstellung muß auf die Garn- und Stoffstärke abgestimmt sein.

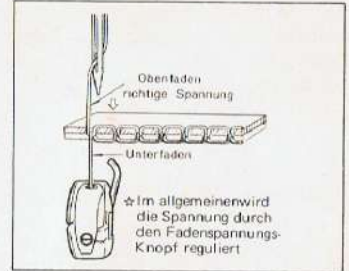

Tritt der Oberfaden an der Unterseite aus, ist die obere Spannung zu locker. Spannung bis "5" oder mehr verstärken.

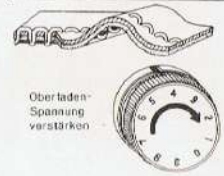

Ist der Fehler damit nicht zu beheben, muß die Unterfadenspannung wie oben gezeigt gelockert werden.

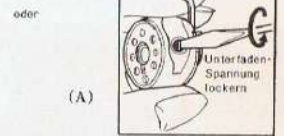

Tritt der Unterfaden an der Oberseite aus, ist die Oberfadenspannung zu stramm. Spannungsknopf auf "5" oder niedriger stellen. Bleibt der Fehler, wird es nötig sein, die Unterfadenspannung wie in B gezeigt zu verstärken.

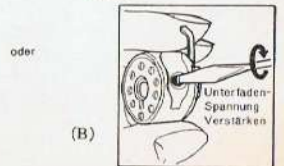

Transporteur-Versenkung

Der Drehknopf zum Versenken des Transporteurs ist rechts auf der Grundplatte angebracht. Zum Nähen muß der Knopf auf "Oben" stehen. Beim Knopfnähen und Stopfen wird der Knopf auf "Unten" gestellt und der Transporteur somit versenkt.

Regulierung des Nähfußdruckes

Der Druck des Nähfußes auf die Näharbeit sollte der Materialstärke angepaßt sein.

1. Zunächst den z.Zt. eingestellten Nähfußdruck aufheben durch Herunterdrücken des Ringes A.
2. Für sehr dünne Stoffe den Stift B nur ganz wenig herunterdrücken.
3. Für mittlere bis schwere Stoffe den Stift B entsprechend halb bis ganz herunterdrücken.

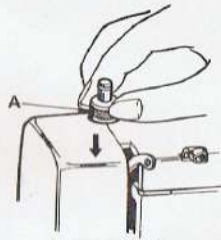

A Ring herunterdrücken (Stift springt hoch)

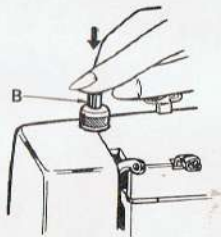

B Stift herunterdrücken

Nicht ausreichender Stoffdruck bzw. Nähfußdruck führt zum Auslassen von Stichen oder unregelmäßigem Materialtransport.

Handgesteuerte Zickzack-Nähte





Zickzackfuß einsetzen

Stichwahl 
 Stichbreite 0 ~ 5
 Stichlänge 0,3 ~ 4

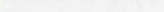

zickzackfuß

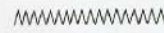
Mit der Verstellung von Stichbreite und Stichlänge bei laufender Maschine können verschiedene schöne Ziermuster genäht werden.

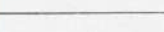
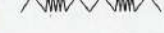
Muster	Stichlänge	Stichbreite
	beliebig	0
	kurz	5
	beliebig	1 ~ 5
	beliebig	0-5-0
	beliebig	langsam von 0 bis 5 und schnell bis 0
	kurz u. lang wiederholt	beliebig
	beliebig	2-5-2

Automatic-Nutzstiche

Die Maschine näht automatisch gesteuerte Nutzstiche ohne Auswechseln von Kurven oder Zubehör.

Zickzackfuß einsetzen

Stichwahl nach Wahl

Stichbreite M oder 0 ~ 5

Stichlänge 0,3 ~ 4

Für die Bedienung der Schaltknöpfe und für die Reihenfolge beachten Sie bitte die auf den betreffenden Seiten gegebenen Anweisungen.

Symbole	Muster	Stichlänge	Stichbreite
		0,3 ~ 4	0 ~ 5
		0,3 ~ 4	5
		4	M
		1 ~ 3	3 ~ 5

Nähen mit Zwillingsnadeln

Die Wirkung von Zierstichen kann durch Verwendung einer Zwillingsnadel sowie von kontrastfarbenen Garnen wesentlich erhöht werden.

Zickzackfuß einsetzen

Stichwahl oder

Stichbreite

Stichlänge 0,5 ~ 1

1. Zickzack-Breite zwischen 0 und 2 einstellen, keinesfalls höher, da sonst die Nadeln brechen.
2. Zwillingsnadel wie jede andere einsetzen.
3. 2 Garnrollen aufstecken.
4. Das Einfädeln der Zwillingsnadel erfolgt wie bei jeder normalen Nadel, nur daß 2 Fäden verwendet und in die betreffenden 2 Nadelöhere eingefädelt werden. (ca. 10 ~ 12 cm Faden herausziehen)

Beachten Sie: Bei Nähen mit der Zwillingsnadel muß diese bis zum Anschlag in den Nadelhalter eingesetzt und die Nadelstangenschraube sehr fest angezogen werden.

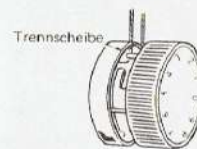
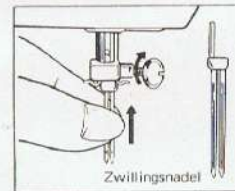

Trikot-Nähte

Zickzackfuß einsetzen

Stichwahl 3
Stichbreite 5
Stichlänge 0,3 ~ 4

Der Mehrfach-Zickzackstich eignet sich gut zur Ausbesserung, Verstärkung und Verzierung von Trikot und Jersey, jedenfalls immer, wenn die Elastizität erhalten bleiben muß.

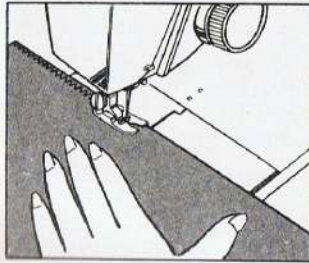

Achtung:

1. Zur Verbesserung der Formfestigkeit von Stretch-Material kann es evtl. notwendig sein, Futterstoff o.ä. unterzulegen.
2. Vor der Umschaltung von Trikotstich auf regulären Zickzackstich muß die Stichbreite auf "5" gestellt werden, bevor andere Schalter bewegt werden.

Elastic- oder Dreifach-Naht

Die Dreifach-Geradnaht ist eine besonders feste Naht, geeignet für Schrittnähte an Hosen und für Inletts. Auch für dehnbare Stoffe (Elastic, Stretch, Jersey, Lastex, Helanca) benötigen Sie einen verstärkten Stich, den Sie wie untenstehend beschrieben einstellen.

Zickzackfuß einsetzen

Stichlänge 4
Stichwahl 3
Stichbreite M

Achtung:

1. Einstellungsreihenfolge einhalten.
2. Vor Umstellung von Elasticnaht auf Zickzack-Naht muß zuerst die Stichbreite auf "5" gestellt werden, bevor andere Schalter bewegt werden.
3. Zur Verbesserung der Formfestigkeit von Stretch-Material kann es evtl. notwendig sein, Futterstoff o.ä. unterzulegen.
4. Außerdem ist es empfehlenswert, bei Elastic- oder Dreifach-Nähten die im Nadelsortiment enthaltene spezielle Nadel (seitlich abgeflacht und dunkelblau gefärbter Nadelkolben) zu verwenden, um die notwendigen verstärkten Stiche zu erreichen.

Blindstich-Nähte

Zickzackfuß einsetzen	
Stichwahl $\frac{3}{4}$ $\frac{1}{2}$ $\frac{1}{4}$
Stichbreite 3 ~ 5
Stichlänge 1 ~ 3
Zubehör Blindstichführung

1. Durch Handrad-Drehung nach vorn den Transporteur unter die Stichplatten-Ebene bringen.
2. Nähfuß-Befestigungs-Schraube lösen und die Blindstichführung "A" zwischen Fuß und Schraube einfügen.
3. Prüfen, ob die Zunge richtig im Schlitz des Zickzackfußes sitzt. Schraube wieder festdrehen.
4. Nähgut mit der Unterseite nach oben wie in Abb. 1 und 2 falten, evtl. vorheften.
5. Zickzackfuß anheben und Stoff so unter den Fuß legen, daß der Umbruch "C" (Abb. 4) links entlang der Blindstichführung verläuft.
6. Zickzackfuß senken, mit Handrad-Drehung nach vorn prüfen, daß die Nadel beim Linksausschlag ganz knapp in den Oberstoff-Bruch einsticht.
7. Nach Herausnehmen der Näharbeit Heftfäden ziehen, den Saum "B" umlegen (Abb. 3) und glattbügeln.

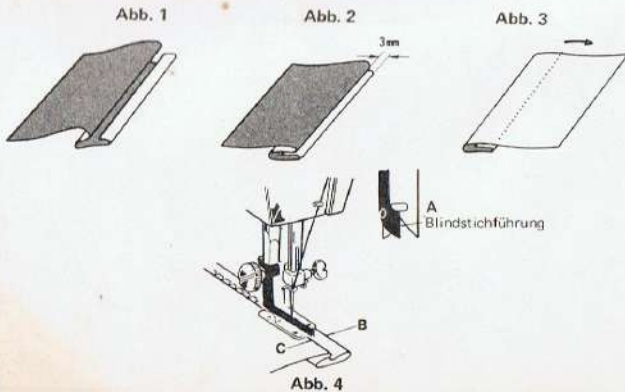

Nähen des Knopfloches

Knopflochfuß einsetzen	
Stichwahl $\frac{2}{2}$
Stichbreite 2 ~ 2,5
Stichlänge 0,3 ~ 0,8

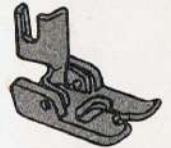

1. Stellen Sie die Stichbreite auf 2 ~ 2,5 und den Transporteur auf "Oben". Dann nähen Sie die erste Raupe bis zu der Länge, wie Sie das Knopfloch haben möchten. Beim letzten Stich muß die Nadelspitze an der rechten Seite der Zickzack-Raupe einstechen. (Abb. A)
2. Nähfuß hochstellen und den Stoff um 180° drehen. (Abb. B)
3. Stichbreite 2,5 einstellen und Transporteur versenken. Knopflochfuß herunterlassen und 1 Stich nach links nähen. (Abb. C)
4. Stichbreite auf 4 stellen und mit 4 ~ 6 Stichen den Riegel nähen. Beim letzten Stich muß die Nadel links über dem Nähgut stehen. (Abb. D)
5. Stichbreite wieder auf 2 ~ 2,5 und den Transporteur auf "Oben" stellen. Dann die zweite Raupe nähen. Die Nadel muß beim letzten Stich wieder links über dem Nähgut stehen. (Abb. E)
6. Stichbreite auf 4 Stellen, Transporteur versenken und mit auf 4 gestellter Stichbreite den zweiten Riegel nähen. (Abb. F)
7. Nähfaden abschneiden und Knopfloch ausschneiden.

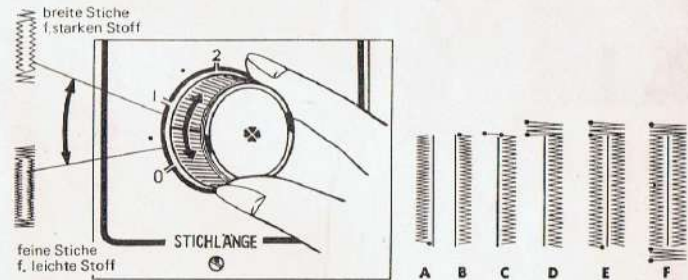

Annähen von Knöpfen

Knopfannähfuß einsetzen

Stichwahl $\frac{W}{Z}$

Stichbreite entsprechend
Lochabstand

Transporteurversenkung

..... UNTEN

1. Knopfannähfuß einsetzen.
2. Stoff und Knopf unterlegen, Löcher in waagerechter Richtung, linkes Loch unter der links ausschlagenden Nadel.

3. Stichbreitenknopf auf "0" stellen und prüfen, ob Nadel genau in das linke Loch einsteht.
4. Fuß senken.
5. Stichbreitenknopf weiter in Richtung auf 5 stellen, bis bei folgender Handrad-Drehung die Nadel auch rechts in das andere Loch trifft.
6. Etwa 5 oder 6 Stiche nähen.
7. Zum Verstecken des Fadens bei Zickzack-Breite "0" drei oder vier Stiche nähen. Ösen und Haken sowie Druckknöpfe lassen sich ebenso annähen.

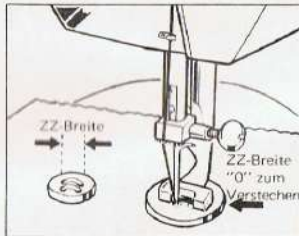
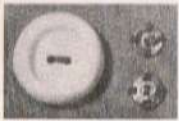

Einnähen von Reißverschlüssen

Reißverschußfuß einsetzen

Stichwahl $\frac{W}{Z}$

Stichbreite 0

Stichlänge 1 ~ 4

Mit dem auch zum Steppen verwendbaren Reißverschußfuß, der im Zubehör mitgeliefert wird, kann ein Reißverschuß leicht eingenäht werden. Der Reißverschußfuß wird montiert und die Maschine so eingestellt, wie oben angegeben. Nun wird der Reißverschuß so unter die Stoff-Falte gelegt, daß die Glieder knapp vorstehen. Evtl. den Reißverschuß vorher einheften. Dann die Rändelschraube lockern, um den Reißverschußfuß so zu verschieben, daß dieser links von der Nadel liegt und diese in die Aussparung der Sohle eintritt. Nun wie in Abb. 2 die linke Seite nähen. Um die rechte Seite zu nähen, wird wiederum die Rändelschraube gelöst und der Reißverschußfuß so verschoben, daß dieser rechts von der Nadel liegt.



Abb. 1



Abb. 2

Säumen

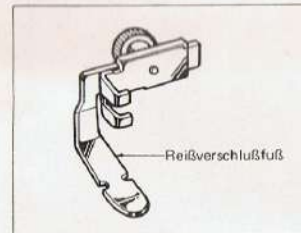
Säumerfuß einsetzen	
Stichwahl	WW
Stichbreite	M
Stichlänge	1 ~ 4

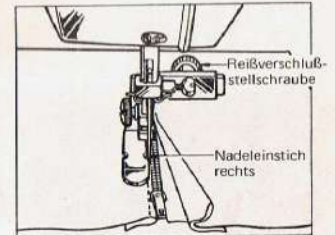
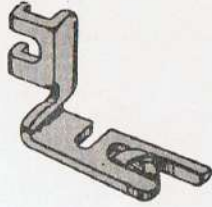

An der rechten oberen Ecke des zu säumenden Stoffes eine kleine Ecke abschneiden, so daß der vorgefaltete Saumanfang (ca. zweimal 4 mm umgeschlagen) sich leicht in die Schnecke des Säumerfußes einführen läßt. Säumerfuß senken und langsam zu nähen anfangen. Stoff leicht vorgerollt in den Fuß einführen. Sollte der Saum vor der Schnecke herauszurutschen beginnen, den Stoff etwas weiter nach rechts führen. Wird zuviel Saum eingerollt, den Stoff etwas weiter nach links führen.

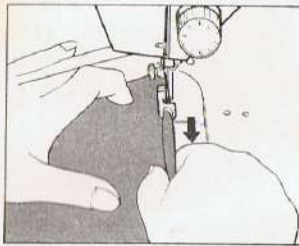
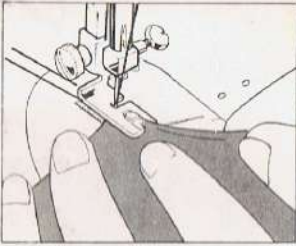

Stickarbeiten

Nähfuß herausnehmen	
Stichwahl	WW
Stichbreite	0
Transporteurversenkung	UNTEN

Auszuführende Stickarbeit vorzeichnen und in einen Stickrahmen unten einspannen, unter die Nadel legen, bei Nähbeginn das Oberfadenende etwa 2 ~ 3 Stiche festhalten. Dann Rahmen mit der linken Hand führen und mit der rechten Hand die Zickzackbreite je nach Wunsch regulieren.

Die Oberfadenspannung muß so weit heruntergestellt werden, daß der Unterfaden nicht auf der Oberseite erscheint. Vor Nähbeginn nicht vergessen, den Stoffdrückerhebel nach unten zu stellen, da sonst gar keine Fadenspannung vorhanden wäre.

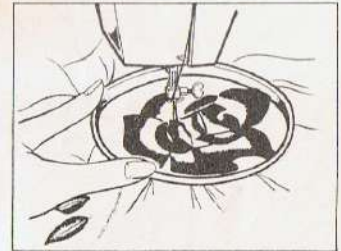
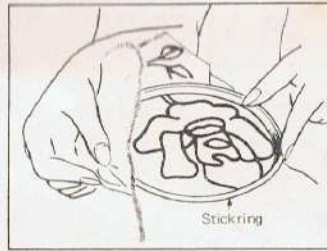

Reinigung der Greiferbahn

Diese Maschine ist mit einem Greiferbahnreiniger ausgestattet, sodaß es vermutlich selten notwendig sein wird, die Greiferbahn zu öffnen und zu reinigen.

Sollte doch aus irgend einem Grunde eine Überprüfung notwendig sein, so verfahren Sie bitte wie folgt:

1. Nadelstange in höchste Stellung bringen, Grundplattendeckel öffnen und Spulenkapsel herausnehmen.
2. Beide Sperrriegel nach außen drehen und Greiferbahnring herausnehmen.
3. Vorsichtig den Greifer herausheben und den Innenraum der Greiferbahn mit einem Pinsel reinigen.
4. Zusammenbau wieder in umgekehrter Reihenfolge.

Schon sehr geringe Beschädigungen des Greifers und der Greiferbahn können beide Teile unbrauchbar machen.

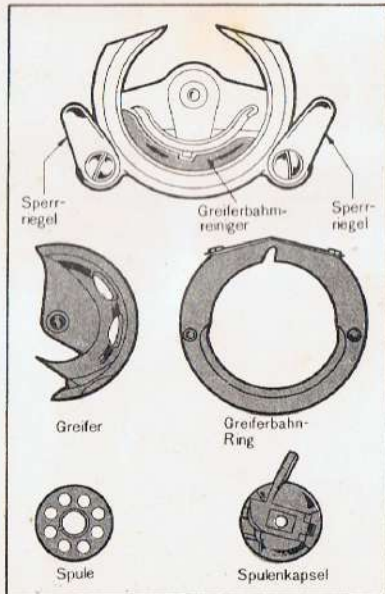

Reinigung des Transporteurs

Zur Gewährleistung störungsfreien Nähens gehört es, daß der Transporteur so oft wie möglich von Staub und Fadenresten gereinigt wird.

Stichplatte wie in Abb. 1 gezeigt abschrauben.

Den dann freiliegenden Transporteur mit Bürste oder Pinsel reinigen. Stichplatte wieder einsetzen.



Abb. 1



Abb. 2

Ölen der Maschine

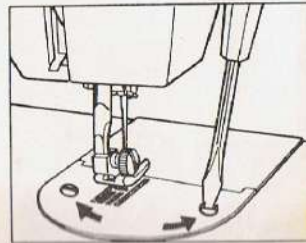
Vor dem Ölen der unten gekennzeichneten Stellen diese erst sauberwischen. Es genügen jeweils 1 ~ 2 Tropfen harzfreies Nähmaschinenöl. Bei ständigem Gebrauch sollte dies im Abstand von 2 ~ 3 Tagen geschehen. Wenn die Maschine nach längerem Gebrauch nicht einwandfrei laufen sollte, in die Ölstellen einige Tropfen Petroleum geben und die Maschine in geschlossenem Zustand ohne Unterfaden 1 Minute schnell laufen lassen. Vor dem nächsten Gebrauch wieder wie üblich ölen. Vergessen Sie jedoch nicht, nach dem Ölen immer erst auf Stoffresten zu säugen, damit das evtl. überflüssige Öl aufgesogen wird.

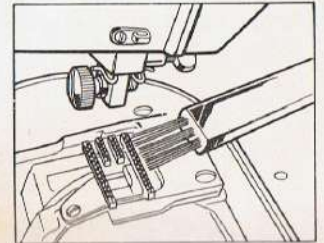
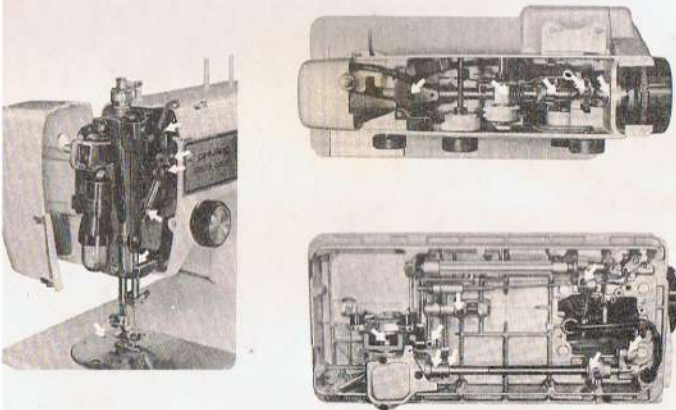

Motor-Riemenspannung

Wenn der Motor nicht mehr durchzieht oder der Antriebsriemen gerade erneuert wurde, muß die Riemenspannung neeingestellt werden.

Dazu:

1. Die Riemenabdeckung abschrauben.
2. Befestigungsschraube des Motorträgers (siehe Abb. unten) lösen.
3. Motorträger soweit nach unten schieben und wieder festschrauben, daß der Riemen bei leichtem Fingerdruck von oben etwa 5 mm nachgibt.

Achtung: Riemen nie zu stramm spannen; kann zu Schwergang und Motorschaden führen!

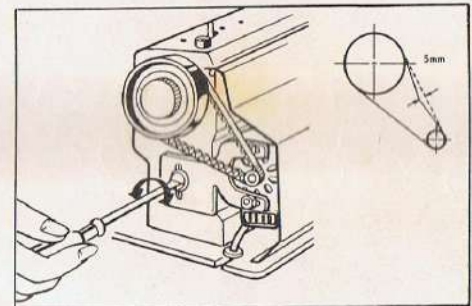

Ursache und Abhilfe von Störungen

Mögliche Ursachen	Abhilfe	Seite
Maschine läuft schwer und laut		
1. Öl-mangel	lt. Anleitung ölen	36
2. Schlechtes Öl ist fest geworden (verharzt)	gründlich reinigen und mit gutem, harzfreiem Öl ölen und schmieren wie auf Seite	36
3. Staub und Fadenreste in Greifer und Greiferbahn	lt. Anleitung reinigen	34
4. Staub im Transporteur	reinigen lt. Anleitung	35
5. Defekt im Motor	reparieren od. ersetzen lassen!	
6. Motor-Riemenspannung zu stark	Spannung lockern	37
Oberfaden reißt		
1. Nadel nicht richtig eingesetzt	lt. Anleitung einsetzen	9
2. Oberfadenspannung zu stark	Spannung lockern	21
3. Nadel verbogen oder stumpf	erneuern	17
4. Oberfaden zu dick für die verwendete Nadel	auswechseln	
5. Fadenspannungsfeder gebrochen	erneuern lassen	
6. Nadel nicht richtig eingefädelt	lt. Anleitung neu einfädeln	
7. Stichplatte, Greifer oder Nähfuß defekt	erneuern	
Unterfaden reißt		
1. Spule ungleichmäßig aufgespult	Vorspannung ändern	10
2. Spule nicht richtig in Spulenkapsel eingesetzt	lt. Anleitung einsetzen	12
3. Spulenkapsel spannung zu stark	Spannung lockern	21
4. Staubansammlung im Greifer	reinigen	34
Nadelbruch		
1. Nadel verbogen	erneuern	9
2. Nadel nicht richtig eingesetzt	Überprüfen und lt. Anleitung einsetzen	
3. Stoff zu dick oder schwer	Nadel mit der entsprechenden Stärke verwenden nicht ziehen! Stoff nur führen	
4. Stoff wird gezogen	nachziehen	
5. Nadelbefestigungsschraube lose	lockern	21
6. Oberfadenspannung zu stark	lockern	
7. Falscher Nähfuß benützt	auswechseln	
8. Musterwahl, Stichbreite od. Stichlänge wurden bei stehender Maschine mit der Nadel im Stoff verstellt	Schalterstellungen im Stand nur bei hochstehender Nadel verändern	

Mögliche Ursachen	Abhilfe	Seite
Stichausfall		
1. Nadel falsch eingesetzt	richtig einsetzen	9
2. Nadel verbogen	erneuern	17
3. Garnstärke paßt nicht zur Nadel	entsprechend stärkere Nadel verwenden	
4. Oberfaden nicht richtig eingefädelt	neu einfädeln	13
5. Unterfaden ungleichmäßig aufgespult	richtig aufspulen	17
Schlingenbildung		
1. Ober- oder Unterfadenspannung zu stark	lockern	21
2. Faden nicht richtig eingefädelt	neu einfädeln	13
3. Stärke des Fadens und des Materials passen nicht zusammen	entsprechende Nadel und Faden verwenden	17
4. Fadenanzugsfeder arbeitet nicht richtig	auswechseln	
Naht zieht den Stoff zusammen		
1. Ober- oder Unterfadenspannung zu stark	lockern	21
2. Druck des Stoffdrückers zu stark	regulieren	22
3. Stiche zu kurz für die Stärke des Materials	Stichlänge ändern	16
4. Faden nicht richtig eingefädelt	neu einfädeln	17
5. Nadel zu stark	entsprechende Nadel verwenden	10
6. Unterfaden ungleichmäßig aufgespult	Vorspannung lockern	
Bei sehr leichtem Material empfiehlt es sich, Papier unterzulegen!		
Stoff wird nicht oder ungleichmäßig transportiert		
1. Transporteurzähne mit Staub vollgesetzt	reinigen	35
2. Transporteurversenkung falsch eingestellt	Einstellung entsprechend ändern ändern lassen	22